

Biedt maximaal comfort bij optimale energiebesparing.

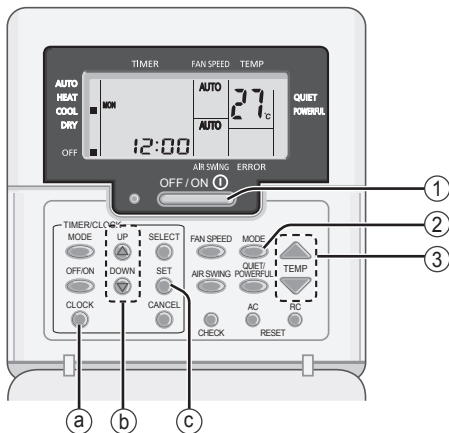

## Snelle Gids



### Vorbereiding van de afstandsbediening

Open het klepje zodat u de knoppen kunt gebruiken

a) Druk op  .

b) Druk op **TIMER**  of  om de huidige dag te selecteren.

c) Bevestig de invoer met een druk op  .

Stel de actuele tijd in door de stappen "b" en "c" te herhalen.



Hartelijk dank voor de aanschaf van de Panasonicairconditioner.

## Inhoudsopgave

Veiligheidsmaatregelen .....	48-59
Het gebruik .....	60
Meer weten.....	61
De Timer Instellen.....	62-63
Reinigingsinstructies.....	64
Problemen oplossen.....	65-67
Informatie.....	114

De afbeeldingen in deze handleiding zijn alleen bedoeld als toelichting en kunnen afwijken van het daadwerkelijke uiterlijk van het apparaat. Deze handleiding kan zonder voorafgaande kennisgeving worden gewijzigd ter verbetering.



Nederlands

## Eenvoudige bediening

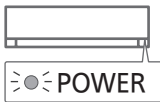
- ① Druk op **OFF / ON** ① om de werking te starten/stoppen.



• Merk op dat OFF (UIT) als volgt wordt aangeduid:

Starten :    
 Stoppen: 

- ② Druk op **MODE** om de gewenste stand te selecteren.
- ```

  graph LR
    MODE((MODE)) --> AUTO[AUTO]
    MODE --> HEAT[HEAT]
    MODE --> DRY[DRY]
    MODE --> COOL[COOL]
  
```

- ③ Stel de gewenste temperatuur in.

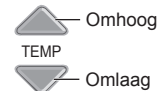

Instellingsbereik:  
 16 °C ~ 30 °C / 60 °F ~ 86 °F.

DOWN

- Houd  ongeveer 10 seconden ingedrukt, om de temperatuur aanduiding te veranderen in °C of °F.

# Veiligheidsmaatregelen

Houd u aan de volgende instructies zodat persoonlijk letsel, bij u of bij iemand anders, of materiële schade wordt voorkomen:  
Onjuiste bediening wegens het niet opvolgen van de instructies kan leiden tot letsel of schade, waarvan de ernst wordt geclassificeerd zoals hieronder is aangegeven:  
Het is niet de bedoeling dat dit apparaat toegankelijk is voor leken.

|                                                                                                       |                                                                    |
|-------------------------------------------------------------------------------------------------------|--------------------------------------------------------------------|
|  <b>WAARSCHUWING</b> | Met dit teken wordt u gewaarschuwd voor de dood of ernstig letsel. |
|-------------------------------------------------------------------------------------------------------|--------------------------------------------------------------------|

|                                                                                                      |                                                                           |
|------------------------------------------------------------------------------------------------------|---------------------------------------------------------------------------|
|  <b>VOORZICHTIG</b> | Met dit teken wordt u gewaarschuwd voor letsel of schade aan eigendommen. |
|------------------------------------------------------------------------------------------------------|---------------------------------------------------------------------------|

De op te volgen instructies worden aangeduid met de volgende symbolen:

|                                                                                   |                                                                 |
|-----------------------------------------------------------------------------------|-----------------------------------------------------------------|
|  | Dit symbool verwijst naar een handeling die <b>VERBODEN</b> is. |
|-----------------------------------------------------------------------------------|-----------------------------------------------------------------|

|                                                                                                                                                                         |                                                   |
|-------------------------------------------------------------------------------------------------------------------------------------------------------------------------|---------------------------------------------------|
|     | Deze symbolen geven <b>VERPLICHTE</b> acties aan. |
|   |                                                   |

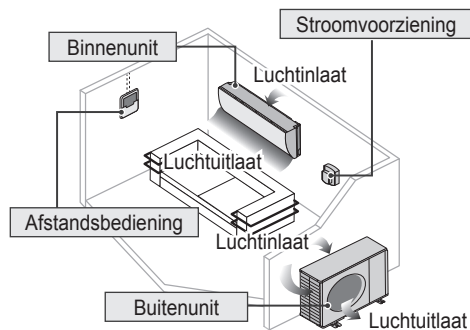

## WAARSCHUWING

### Binnenunit En Buitenunit



Dit apparaat kan worden gebruikt door kinderen vanaf de leeftijd van 8 jaar en door personen met verminderde fysieke, sensorische of mentale capaciteiten, of zonder ervaring of kennis, als dat plaatsvindt onder toezicht of na instructie over het veilig gebruik van het apparaat en zij begrijpen welke risico's er zijn. Kinderen mogen niet met het apparaat spelen. Reiniging en door gebruiker uit te voeren onderhoud mag niet zonder toezicht door kinderen worden uitgevoerd.

Vraag advies aan een geautoriseerde dealer of gespecialiseerde vakman, wanneer de unit schoongemaakt, gerepareerd, geïnstalleerd, verwijderd of opnieuw geïnstalleerd moet worden. Onjuiste installatie en behandeling zal lekkage, een elektrische schok of brand tot gevolg hebben.

Vraag een gekwalificeerde dealer of specialist voor eventueel te gebruiken koelmiddel. Het gebruik van koelmiddelen anders dan aangegeven kan schade aan het product, ongevallen en letsel veroorzaken, enz.



Gebruik geen hulpmiddelen om het ontdooiproces te versnellen en gebruik geen andere schoonmaakmiddelen dan door de fabrikant voorgeschreven. Elke ondeugdelijke methode of gebruik van ongeschikt materiaal kan schade aan het product, barsten en ernstig letsel veroorzaken.

Installeer de unit niet in een ruimte waar explosie- of brandgevaar kan ontstaan. Houdt u zich niet aan deze instructie, dan kan dat brand tot gevolg hebben.

Steek niet uw vingers of een voorwerp in de binnen- of buitenunit van de airconditioner, draaiende delen kunnen letsel veroorzaken.





Raak de buitenunit niet aan tijdens onweer, het zou kunnen leiden tot een elektrische schok.

Stel het apparaat niet voor lange tijd direct bloot aan koude lucht. Dit om overmatige afkoeling te vermijden.

Ga niet op het apparaat zitten of staan, omdat u per ongeluk zou kunnen vallen.



## Afstandsbediening



Laat peuters en jonge kinderen niet met de afstandsbediening spelen om te voorkomen dat zij de batterijen per ongeluk doorslikken.

## Stroomvoorziening



Voorkom oververhitting of brand, gebruik niet een snoer waarin wijzigingen zijn aangebracht of dat uit meerdere stukken is samengesteld of een verlengsnoer of een snoer van onbekende herkomst.



Om oververhitting, brand of elektrische schokken te voorkomen:

- Sluit geen andere apparaten aan op hetzelfde stopcontact.
- Bedien het apparaat niet met natte handen.
- Laat geen knikken in het stroomsnoer komen.
- Werk niet met de unit en stop deze ook niet door de stekker in te steken of juist uit te trekken.



Als het netsnoer beschadigd is, moet deze door de fabrikant, een onderhoudsmonteur of een vergelijkbaar gekwalificeerd persoon vervangen worden om mogelijk risico te voorkomen.

U wordt ten zeerste geadviseerd de apparatuur te installeren met een differentieelschakelaar of een aardlekschakelaar.



Om oververhitting, brand of elektrische schokken te voorkomen:

- Steek de stekker goed in het stopcontact.
- Men moet het stof op de stekker periodiek afvegen met een droge doek.

Stop met het gebruiken van het product, wanneer er een abnormaliteit/storing optreedt en haal de stekker uit het stopcontact of schakel de stroomschakelaar en de circuitbreker uit. (Risico op rook/brand/elektrische schok) Voorbeelden van abnormaliteit/storing

- De ELCB stopt vaak.
- Men merkt een brandgeur op.
- Er wordt een abnormaal geluid of trilling van de eenheid opgemerkt.
- Er lekt water uit de binnenunit.
- Stroomsnoer of stekker wordt abnormaal heet.
- Ventilatorsnelheid kan niet geregeld worden.
- De eenheid stopt onmiddellijk met werken, zelfs als deze ingeschakeld is om te werken.
- De ventilator stopt niet, zelfs niet als de eenheid stopt met werken.

Neem onmiddellijk contact op met uw plaatselijke leverancier voor onderhoud/reparatie.



Deze apparatuur moet worden geaard om te voorkomen dat een elektrische schok of brand ontstaat.



Voorkom een elektrische schok door het apparaat uit te schakelen en de stekker uit het stopcontact te trekken:



- Voordat de apparatuur wordt gereinigd of nagezien,
- Bij langdurige perioden zonder gebruik of
- Tijdens zware onweersbuien

# Veiligheidsmaatregelen



## VOORZICHTIG

### Binnenunit En Buitenunit



Was de interne unit niet met water, benzeen, thinner of schuurpoeder om schade en roest bij de unit te vermijden.

Deze stoffen mogen niet gebruikt worden voor tere apparatuur, voedsel, dieren, planten, versieringen of andere objecten. Doet u dit wel, dan kan dit leiden tot verslechtering van de kwaliteit.

Voorkom dat een eventuele brand wordt aangewakkerd, gebruik geen apparatuur die brand kan veroorzaken, vóór de luchtuitlaat.

Stel planten of ook huisdieren niet direct bloot aan de luchtstroming om letsel te voorkomen.

Raak de scherpe aluminium vin niet aan; scherpe delen kunnen blessures veroorzaken.



Schakel de binnenunit niet in wanneer u de vloer in de was zet. Lucht het vertrek goed voordat u de unit inschakelt, wanneer u de vloer in de was hebt gezet.

Installeer de unit niet in ruimten waar een oliedamp of rook hangt om schade aan de unit te voorkomen.

Haal de unit niet uit elkaar om schoon te maken. Hierdoor voorkomt u letsel.

Stap niet op een bank die niet stevig staat. Zo voorkomt men letsel.

Zet geen vaas of object met water op de unit. Water kan de unit binnendringen en de kwaliteit van de isolatie verslechteren. Dit kan tot een elektrische schok leiden.

Open tijdens het gebruik niet voor langere tijd een raam of deur omdat dit inefficiënt stroomverbruik en oncomfortabele temperatuurveranderingen kan veroorzaken.



Voorkom lekkend water door te zorgen dat de aftapslang:

- Goed aangesloten is,
- Uit de buurt van dakgoten en containers loopt of,
- Niet ondergedompeld is in water



Na een lange periode van gebruik of ook gebruik met brandbare apparatuur, moet u de ruimte goed luchten.

Controleer, wanneer u de apparatuur lange tijd hebt gebruikt, dat het installatierek nog in goede staat is, zodat u er zeker van kunt zijn dat de unit niet kan vallen.

### Afstandsbediening



Gebruik geen oplaadbare (Ni-Cd) batterijen. Hierdoor kan de afstandsbediening beschadigd raken.



Om disfunctie of schade aan de afstandsbediening te voorkomen:

- Verwijder de batterijen indien het apparaat gedurende lange tijd niet zal worden gebruikt.
- Men moet nieuwe batterijen van hetzelfde type insteken en daarbij de vermelde polariteit volgen.

### Stroomvoorziening



Trek de stekker niet via het snoer uit het stopcontact, om een elektrische schok te vermijden.



## WAARSCHUWING



### Dit apparaat is gevuld met R32 (matig brandbaar koelmiddel).

Als er koelmiddel lekt dat wordt blootgesteld aan een externe ontstekingsbron, ontstaat er brandgevaar.

## Binnenunit En Buitenunit



Het apparaat moet worden geïnstalleerd en/of gebruikt in een ruimte met een vloeroppervlakte van meer dan Amin (m<sup>2</sup>) en moet uit de buurt worden gehouden van ontstekingsbronnen zoals hitte/vonken/open vuur, of gevaarlijke gebieden zoals gastoestellen, kooktoestel op gas, leidingsysteem gastoevoer, of elektrisch kookapparaten, enz. (zie tabel A in de installatiehandleiding voor Amin (m<sup>2</sup>)).

Let op dat koelmiddel wellicht geen geur heeft. Het is sterk aanbevolen dat er voor brandbaar koelmiddel geschikte gasdetectoren aanwezig zijn die werken en waarschuwen bij lekkage.

Houd alle noodzakelijke ventilatieopeningen vrij van belemmeringen.



Het apparaat staat onder druk, dus probeer het niet te doorboren of te verbranden. Stel het apparaat niet bloot aan hitte, vlammen, vonken of andere ontstekingsbronnen. Anders zou het kunnen exploderen en verwondingen of overlijden veroorzaken.

## Voorzorgsmaatregelen voor gebruik van R32-koelmiddel

De procedures voor de standaard installatiewerkzaamheden zijn hetzelfde als voor modellen met een conventioneel koelmiddel (R410A, R22).



Omdat de bedrijfsdruk hoger is dan bij modellen met R22-koelmiddel zijn er enkele speciale leidingen met installatie en speciaal gereedschap nodig. In het bijzonder als een model met R22-koelmiddel wordt vervangen door een model met het nieuwe R32-koelmiddel moeten de normale leidingen en wartelmoeren worden vervangen door leidingen geschikt voor R32 en R410A en de wartelmoeren die op de buitenzijde van de buitenunit zitten. Voor R32 en R410A kunnen dezelfde leidingen en de wartelmoeren die op de buitenunit zitten, worden gebruikt.

Mengen van verschillende koelmiddelen in één systeem is verboden. Modellen die R32- en R410A-koelmiddel gebruiken, hebben een andere schroefdraaddiameter van de vulpoort, zodat per ongeluk vullen met R22 wordt voorkomen en voor de veiligheid. Controleer daarom vooraf.

[De schroefdraaddiameter van de vulpoort voor R32 en R410A is 1/2".]

Zorg er altijd voor dat er geen verontreinigingen (olie, water, enz.) in de leidingen terecht komen. Zorg daarnaast bij opslag van de leidingen voor een goede afdichting van de opening door deze dicht te knijpen, af te tappen, enz. (Behandeling van R32 is gelijk aan R410A.)

• Bediening, onderhoud, reparatie en terugwinning van koelmiddel moet worden uitgevoerd door personeel, opgeleid en gecertificeerd voor het gebruik van brandbare koelmiddelen, zoals aanbevolen door de fabrikant. Alle personeel dat handelingen, service of onderhoud uitvoert aan een systeem of de bijbehorende onderdelen van de apparatuur, moet opgeleid en gecertificeerd zijn.

# Veiligheidsmaatregelen



- Elk onderdeel van het koelcircuit (verdampers, luchtkoelers, luchtbehandelingsunit, condensors of vloeistofvaten) of de leidingen mogen niet vlakbij warmtebronnen, open vuur, werkende gastoestellen of een werkende elektrische verw warmer worden gesitueerd.
- De gebruiker/eigenaar of hun bevoegde vertegenwoordiger moeten regelmatig maar ten minste eenmaal per jaar de alarmen, mechanische ventilatie en detectoren controleren, zoals in nationale verordeningen is vereist om te zorgen dat deze goed blijven functioneren.
- Er moet een logboek worden bijgehouden. Het resultaat van deze controles moet in het logboek worden vastgelegd.
- Bij ventilatie in intensief gebruikte ruimten moet worden gecontroleerd dat er geen belemmeringen zijn.
- Voordat een nieuw koelsysteem in gebruik wordt genomen, moet degene die voor ingebruikname verantwoordelijk is, ervoor zorgen dat opgeleid en gecertificeerd bedieningspersoneel worden geïnstrueerd. Hierbij moet op basis van de gebruiksaanwijzing de uitvoering, het toezicht, de bediening en het onderhoud van het koelsysteem, zowel als de te nemen veiligheidsmaatregelen, en de eigenschappen en het omgaan met het gebruikte koelmiddel worden uitgelegd.
- De algemene eisen aan goed opgeleid en gecertificeerd personeel zijn hieronder aangegeven:
  - a) Kennis van wet- en regelgeving en normen met betrekking tot brandbare koelmiddelen; en
  - b) Gedetailleerde kennis over en vaardigheden in het omgaan met brandbare koelmiddelen, persoonlijke beschermingsmiddelen, voorkoming van lekkage van koelmiddel, omgaan met cilinders, vullen, lekdetectie, terugwinning en verwijdering; en



- c) Het kunnen begrijpen en in de praktijk toepassen van de eisen in de nationale wet- en regelgeving en normen; en
- d) Het doorlopend volgen van periodieke en uitgebreide opleidingen om deze expertise te behouden.



## 1. Installatie (Ruimte)

- Producten met brandbare koelmiddelen mogen niet in een ongeventileerde ruimte worden geïnstalleerd, als deze ruimte kleiner is dan Amin (m<sup>2</sup>).
- Als ter plekke wordt bijgevuld, moet het effect van het verschil in leidinglengte op het vullen met koelmiddel worden bepaald, gemeten en vastgelegd.
- Zorg ervoor dat de installatie van leidingen zo kort mogelijk wordt gehouden. Vermijd het gebruik van gedeukte leidingen en pas geen scherpe bochten toe.
- Zorg ervoor dat het leidingwerk beschermd is tegen fysieke beschadiging.
- Het moet voldoen aan de nationale gasvoorschriften en lokale wet- en regelgeving. De betreffende autoriteiten moeten worden geïnformeerd conform alle van toepassing zijnde voorschriften.
- Zorg ervoor dat mechanische verbindingen toegankelijk zijn voor onderhoud.
- Daar waar mechanische ventilatie vereist is, moeten de ventilatieopeningen vrij worden gehouden van belemmeringen.
- Volg de voorzorgsmaatregelen op van #12 en voldoe aan de nationale voorschriften als u het product afdankt. Neem altijd contact op met uw gemeente voor de juiste behandeling.



## 2. Onderhoud

### 2-1. Onderhoudspersoneel

- Het systeem wordt geïnspecteerd, periodiek bewaakt en onderhouden door opgeleid en gecertificeerd onderhoudspersoneel in dienst van de gebruiker of verantwoordelijke partij.
- Zorg ervoor dat de grootte van de vulapparatuur in overeenstemming is met de afmetingen van de ruimte waarin de onderdelen die koelmiddel bevatten zijn gemonteerd.
- Zorg ervoor dat bij het vullen geen koelmiddel lekt.
- Elke bevoegde persoon die werkt aan een koelcircuit of het openmaakt, moet een op dat moment geldig certificaat hebben van een door de bedrijfstak goedgekeurde beoordelingsinstantie, die de deskundigheid erkent veilig om te kunnen gaan met koelmiddelen conform een door de bedrijfstak goedgekeurde beoordelingspecificatie.
- Onderhoud mag alleen worden uitgevoerd zoals door de fabrikant van de apparatuur is aanbevolen. Onderhoud en reparatie waarbij de hulp van ander deskundig personeel nodig is, moet worden uitgevoerd onder toezicht van iemand die deskundig is in het werken met brandbare koelmiddelen.
- Onderhoud mag alleen worden uitgevoerd zoals door de fabrikant is aanbevolen.



### 2-2. Werkzaamheden

- Voordat er begonnen wordt met werk aan systemen met brandbare koelmiddelen zijn er veiligheidscontroles nodig om het risico op ontbranding te minimaliseren. Voor reparaties aan het koelsysteem moeten de voorzorgsmaatregelen in #2-2 tot #2-8 worden opgevolgd, voordat het werk aan het systeem wordt uitgevoerd.
- Werk moet volgens een gecontroleerde procedure worden uitgevoerd om het risico te minimaliseren dat een brandbaar gas of damp aanwezig is terwijl het werk wordt uitgevoerd.
- Alle onderhoudspersoneel en anderen die in de buurt werken, moeten worden ingelicht over de aard van het werk dat wordt uitgevoerd en er moet toezicht worden gehouden.
- Vermijd het werken in beperkte ruimten. Zorg er altijd voor dat er minimaal 2 meter veiligheidsruimte is vanaf de apparatuur of een vrije ruimte met een straal van tenminste 2 meter.
- Draag de juiste beschermingsmiddelen inclusief ademhalingsbescherming als de omstandigheden dit vereisen.
- Zorg ervoor dat de omstandigheden in de ruimte veilig zijn door het gebruik van brandbaar materiaal te beperken. Houd alle ontstekingsbronnen en hete metalen oppervlakken uit de buurt.



# Veiligheidsmaatregelen



## 2-3. Controle op de aanwezigheid van koelmiddel

- De ruimte moet voor en tijdens het werk worden gecontroleerd met een geschikte detector voor koelmiddel om ervoor te zorgen dat de monteur op de hoogte is van een mogelijk brandbare atmosfeer.
- Zorg ervoor dat de gebruikte detectieapparatuur voor lekkages geschikt is voor gebruik met brandbare koelmiddelen, d.w.z. vonkvrij, goed afgedicht of intrinsiek veilig.
- Als er lekkage is opgetreden, moet de ruimte onmiddellijk worden geventileerd en moet u aan de kant blijven waar de wind vandaan komt en uit de buurt van de lekkage.
- Als er lekkage is opgetreden, moet u personen waarschuwen die zich bevinden aan de kant waar de wind naartoe gaat, het gevaarlijke gebied onmiddellijk afzetten en onbevoegd personeel uit de buurt houden.



## 2-4. Aanwezigheid van een brandblusser

- Als er werk aan de koelapparatuur of bijbehorende onderdelen moet worden uitgevoerd waarbij warmte vrijkomt, moet er direct geschikt brandblusmateriaal beschikbaar zijn.
- Er moet een poeder- of CO<sub>2</sub>-brandblusser aanwezig zijn in het gebied waar gevuld wordt.



## 2-5. Geen ontstekingsbronnen

- Iemand die werk uitvoert aan een koelsysteem waarbij leidingwerk betrokken is dat brandbaar koelmiddel bevat of heeft bevat, mag niet op een zodanige manier ontstekingsbronnen gebruiken dat dit kan leiden tot risico's op brand of explosie. Bij het uitvoeren van zulke werkzaamheden mag niet gerookt worden.
- Alle mogelijke ontstekingsbronnen, inclusief roken, moeten voldoende ver weg blijven van de plaats van installatie, reparatie of verwijdering zolang er brandbaar koelmiddel kan ontsnappen naar de omliggende ruimte.
- Voordat het werk plaatsvindt, moet de ruimte rond de apparatuur worden onderzocht om zeker te zijn dat er geen brandgevaar of ontstekingsrisico's zijn.
- Er moeten "Niet roken"-borden worden geplaatst.



## 2-6. Geventileerde ruimte

- Zorg ervoor dat het gebied in de open lucht is of dat het voldoende geventileerd wordt voordat u het systeem openmaakt of werk uitvoert waarbij warmte vrijkomt.
- Tijdens de periode dat het werk wordt uitgevoerd, moet voortdurend in zekere mate geventileerd worden.
- De ventilatie moet eventueel vrijgekomen koelmiddel veilig verspreiden en bij voorkeur het naar buiten afvoeren in de buitenlucht.



## 2-7. Controles van de koelmiddelapparatuur

- Als elektrische onderdelen worden uitgewisseld, moeten deze geschikt zijn voor hun doel en de juiste specificatie hebben.
- De onderhoudsrichtlijnen van de fabrikant moeten te allen tijde worden opgevolgd.
- Bij twijfel kunt u contact opnemen met de technische dienst van de fabrikant voor hulp.
- De volgende controles moeten worden uitgevoerd bij installaties die brandbare koelmiddelen gebruiken.
  - De grootte van de vulapparatuur moet in overeenstemming zijn met de afmetingen van de ruimte waarin de onderdelen die koelmiddel bevatten zijn gemonteerd.
  - De ventilatieapparatuur en uitlaten werken afdoende en zijn niet geblokkeerd.
  - Als een indirect koelcircuit wordt toegepast, moet het secundaire circuit worden gecontroleerd op de aanwezigheid van koelmiddel.
  - Markeringen op de apparatuur moeten zichtbaar en leesbaar blijven. Markeringen en aanduidingen die onleesbaar zijn moeten worden gecorrigeerd.
  - Koelleidingen of onderdelen moeten op een plaats worden geïnstalleerd waar het onwaarschijnlijk is dat deze worden blootgesteld aan stoffen die onderdelen die koelmiddel bevatten corroderen, tenzij die onderdelen zijn gemaakt van materialen die corrosiebestendig zijn of goed worden beschermd tegen corrosie.



## 2-8. Controles van elektrische apparaten

- Bij reparatie en onderhoud aan elektrische onderdelen moeten veiligheidscontroles en procedures voor inspectie van onderdelen worden uitgevoerd.
- De eerste veiligheidscontroles houden onder andere in dat:
  - De condensatoren ontladen zijn; dit moet op een zodanig veilige manier gebeuren dat er geen vonken ontstaan.
  - Er geen elektrische onderdelen en bedrading zijn die onder spanning staan tijdens het vullen, terugwinnen of doorspoelen van het systeem.
  - Er doorlopend verbinding met de aarde is.
- De onderhoudsrichtlijnen van de fabrikant moeten te allen tijde worden opgevolgd.
- Bij twijfel kunt u contact opnemen met de technische dienst van de fabrikant voor hulp.
- Als er een storing is die de veiligheid in gevaar brengt, mag er geen elektrische voeding worden aangesloten op het circuit, totdat de storing voldoende is verholpen.
- Als de storing niet onmiddellijk kan worden verholpen maar het nodig is dat de apparatuur blijft werken, moet er een afdoende tijdelijke oplossing worden gebruikt.
- De eigenaar van de apparatuur moet worden ingelicht, zodat alle partijen hierover zijn geïnformeerd.

# Veiligheidsmaatregelen



## 3. Reparatie aan afgedichte onderdelen

- Tijdens reparaties aan afgedichte onderdelen moeten alle elektrische voedingen worden losgekoppeld van de apparatuur waaraan gewerkt wordt, voordat afdekkingen e.d. worden verwijderd.
- Als het absoluut noodzakelijk is dat er tijdens het onderhoud een elektrische voeding is naar de apparatuur, dan moet er een doorlopend werkende vorm van lekdetectie worden aangebracht op het meest kritische punt om te waarschuwen voor mogelijk gevaarlijke situaties.
- In het bijzonder moet er aandacht worden besteed dat bij werkzaamheden aan elektrische onderdelen de behuizing niet zodanig wordt gewijzigd dat het beschermingsniveau wordt aangetast. Dit houdt ook in schade aan kabels, overmatig aantal aansluitingen, niet originele aansluitklemmen, schade aan afdichtingen, onjuist aanbrengen van doorvoeringen, enz.
- Zorg ervoor dat de apparatuur stevig gemonteerd is.
- Zorg ervoor dat afdichtingen of afdichtingsmateriaal niet zodanig is verweerd dat ze niet langer geschikt zijn om het binnendringen van brandbare gassen te voorkomen.
- Vervangende onderdelen moeten overeenkomen met de specificaties van de fabrikant.

OPMERKING: Het gebruik van siliconenkit kan de effectiviteit van sommige typen detectieapparatuur voor lekkages negatief beïnvloeden. Intrinsiek veilige onderdelen hoeven niet te worden afgeschermd voordat er aan gewerkt wordt.



## 4. Reparaties aan intrinsiek veilige onderdelen

- Breng niet een permanente inductieve belasting of belastingscapaciteit aan op het circuit zonder ervoor te zorgen dat deze niet de toelaatbare spanning en stroom voor de gebruikte apparatuur overschrijdt.
- Intrinsiek veilige onderdelen zijn de enige waaraan gewerkt mag worden in de buurt van brandbare gassen, terwijl er spanning op staat.
- De testapparatuur moet de juiste specificaties hebben.
- Vervang onderdelen alleen met onderdelen die door de fabrikant zijn voorgeschreven. Andere dan de door de fabrikant voorgeschreven onderdelen kunnen ontbranding veroorzaken van koelmiddel dat door een lek in de lucht is terechtgekomen.



## 5. Bekabeling

- Controleer dat de bekabeling niet wordt blootgesteld aan slijtage, corrosie, overmatige druk, trillingen, scherpe randen of andere negatieve effecten uit de omgeving.
- De controle moet ook rekening houden met het effect van veroudering of doorlopende trillingen van bronnen zoals compressoren of ventilatoren.



## 6. Detectie van brandbare koelmiddelen

- Onder geen enkele omstandigheid mogen mogelijke ontstekingsbronnen worden gebruikt bij het zoeken naar of detecteren van lekkages van koelmiddel.
- Een halogenide fakkel (of elke andere detector met een onafgeschermd vlam) mag niet worden gebruikt.



## 7. Methodes voor lekdetectie

De volgende methodes voor lekdetectie zijn toegestaan voor alle koelsystemen.

- Lekkage van NO wordt gedetecteerd met detectieapparatuur met een capaciteit van  $10^{-6}$  Pa·m<sup>3</sup>/s of beter, bijvoorbeeld een helium-lekdetector.
- Er kunnen elektronische lekdetectors worden gebruikt voor het detecteren van brandbare koelmiddelen, maar het kan zijn dat de gevoeligheid niet afdoende is of opnieuw gekalibreerd moet worden.  
(Detectieapparatuur moet worden gekalibreerd in een ruimte zonder koelmiddel.)
- Zorg ervoor dat de detector niet een mogelijke ontstekingsbron is en geschikt is voor het gebruikte koelmiddel.
- Detectieapparatuur voor lekkages moet worden ingesteld op een percentage van de brandbaarheidsgrens-laag van het koelmiddel en moet worden gekalibreerd op het gebruikte koelmiddel met toepassing van het juiste percentage gas (25% maximaal).
- Voor de meeste koelmiddelen kunnen vloeistoffen voor lekdetectie worden gebruikt, maar gebruik van reinigingsmiddelen met chloor moet worden vermeden omdat de chloor kan reageren met het koelmiddel en de koperen leidingen kan corroderen.
- Als er een lek wordt vermoed, moeten alle onafgeschermd vlammen worden verwijderd/gedoofd.
- Als er een lekkage van koelmiddel is ontdekt waarvoor soldeerwerk nodig is, moet alle koelmiddel uit het systeem worden verwijderd of afgescheiden (d.m.v. afsluitventielen) in een deel van het systeem dat van het lek verwijderd is. Er moet dan zuurstofvrije stikstof (OFN) door het systeem worden gespoeld zowel voor als tijdens de soldeerwerkzaamheden.

OFN = distikstof, een type inert gas.



## 8. Verwijdering en leegmaken

- Als het koelcircuit moet worden geopend voor reparaties – of voor andere doeleinden – moeten de conventionele procedures worden gebruikt. Het is echter belangrijk dat de beste methode wordt gebruikt omdat de brandbaarheid in overweging moet worden genomen. De volgende procedure moet worden gevolgd: verwijder koelmiddel -> spoel het circuit met inert gas -> leegmaken -> spoel nogmaals met inert gas -> open het circuit door zagen of solderen
- De vulling van koelmiddel moet worden opgevangen in de juiste cilinders voor terugwinning.
- Het systeem moet worden "gespoeld" met OFN om de unit veilig te maken.
- Het kan zijn dat dit proces een paar keer moet worden herhaald.
- Voor deze taak mag geen perslucht of zuurstof worden gebruikt.
- Het doorspoelen moet worden uitgevoerd door het vacuüm in het systeem met zuurstofvrije stikstof (OFN) op te heffen en door te gaan met vullen tot de bedrijfsdruk is bereikt, daarna naar de buitenlucht te ventileren en tenslotte een vacuüm te trekken.
- Dit proces moet worden herhaald tot er geen koelmiddel meer in het systeem is.
- Als het systeem voor de laatste keer met OFN is gevuld, moet het worden doorgespoeld tot atmosferische druk, zodat de werkzaamheden plaats kunnen vinden.
- Deze uitvoering is absoluut cruciaal als er gesoldeerd moet worden aan de leidingen.
- Zorg ervoor dat de uitlaat van de vacuümpomp niet dichtbij een ontstekingsbron is en dat er ventilatie aanwezig is.

# Veiligheidsmaatregelen



## 9. Vulprocedures

- In aanvulling op de normale vulprocedures moeten de volgende voorschriften worden opgevolgd.
  - Zorg ervoor dat er geen vervuiling van verschillende koelmiddelen optreedt bij het gebruik van de vulapparatuur.
  - Slangen of leidingen moeten zo kort mogelijk zijn om de hoeveelheid koelmiddel die het bevat te minimaliseren.
  - Cilinders moeten rechtop worden gehouden.
  - Zorg ervoor dat het koelsysteem geaard is voordat het systeem met koelmiddel wordt gevuld.
  - Breng labels aan op het systeem als het compleet gevuld is (tenzij ze reeds aanwezig zijn).
  - Er moet heel goed voor worden gezorgd dat het koelsysteem niet te veel gevuld wordt.
- Voordat het systeem opnieuw wordt gevuld, moet een druktest met OFN worden uitgevoerd (zie punt 7).
- Het systeem moet worden getest op lekkages na het vullen maar voor de inbedrijfstelling.
- Voordat de locatie wordt verlaten, moet er nog een vervolgtest op lekkage worden uitgevoerd.
- Bij het vullen en aftappen van koelmiddel kan er een gevaarlijke situatie ontstaan door opbouw van elektrostatische lading. Om brand of explosie te voorkomen moet statische elektriciteit tijdens de overdracht afgevoerd worden door aarding en verbinding van houders en apparatuur vóór het vullen/aftappen.



## 10. Buitenbedrijfstelling

- Voordat deze procedure wordt uitgevoerd, is het essentieel dat de monteur volledig bekend is met de apparatuur en alle details.
- Het is een aanbevolen goede werkwijze dat alle koelmiddelen veilig worden teruggewonnen.
- Voordat de taak wordt uitgevoerd, moet er een monster van de olie en het koelmiddel worden genomen, indien er een analyse nodig is om het teruggewonnen koelmiddel te kunnen hergebruiken.
- Het is essentieel dat er stroom beschikbaar is voordat de taak wordt uitgevoerd.
  - a) Zorg ervoor dat u bekend bent met de apparatuur en zijn werking.
  - b) Isoleer het systeem elektrisch.
  - c) Voordat u de procedure gaat uitvoeren, moet u ervoor zorgen dat:
    - er zo nodig apparatuur voor mechanische bewerking aanwezig is voor het werken met cilinders met koelmiddel;
    - alle persoonlijke beschermingsmiddelen aanwezig zijn en juist worden gebruikt;
    - het terugwinningsproces doorlopend door een deskundig persoon wordt bewaakt;
    - de apparatuur en cilinders voor terugwinning voldoen aan de van toepassing zijnde normen.
  - d) Pomp het koelsysteem zo mogelijk leeg.
  - e) Als een vacuüm niet mogelijk is, moet er een verdeelleiding worden gemaakt, zodat het koelmiddel uit de diverse onderdelen van het systeem kan worden verwijderd.
  - f) Zorg ervoor dat de cilinder op de weegschaal staat, voordat de terugwinning plaatsvindt.
  - g) Start de machine voor terugwinning en werk volgens de instructies van de fabrikant.
  - h) Vul de cilinders niet te veel. (Niet meer dan 80% volume gevuld met vloeistof.)



- i) Overschrijd de maximale bedrijfsdruk van de cilinder niet, zelfs niet tijdelijk.
  - j) Als de cilinders op de juiste manier zijn gevuld en het proces klaar is, moeten de cilinders en apparatuur direct van de locatie worden afgevoerd en alle afsluitventielen op de apparatuur worden gesloten.
  - k) Teruggewonnen koelmiddel mag niet worden gebruikt voor vulling van een ander koelsysteem voordat het is gereinigd en gecontroleerd.
- Bij het vullen en aftappen van koelmiddel kan er een gevaarlijke situatie ontstaan door opbouw van elektrostatische lading. Om brand of explosie te voorkomen moet statische elektriciteit tijdens de overdracht afgevoerd worden door aarding en verbinding van houders en apparatuur vóór het vullen/aftappen.



### 11. Etikettering

- De apparatuur moet worden voorzien van een label waarop staat dat deze buiten bedrijf is gesteld en het koelmiddel is verwijderd.
- Het label moet worden gedateerd en ondertekend.
- Zorg ervoor dat er op de apparatuur labels zitten die aangeven dat de apparatuur brandbaar koelmiddel bevat.



### 12. Terugwinning

- Bij het verwijderen van koelmiddel uit een systeem hetzij voor onderhoud dan wel buitenbedrijfstelling, is een aanbevolen goede werkwijze dat alle koelmiddel veilig wordt verwijderd.
- Bij het overbrengen van koelmiddel in de cilinders moet u ervoor zorgen dat alleen juiste cilinders voor teruggewonnen koelmiddel worden gebruikt.
- Zorg ervoor dat het juiste aantal cilinders beschikbaar is voor het opvangen van de totale hoeveelheid in het systeem.
- Alle gebruikte cilinders moeten geschikt zijn voor het teruggewonnen koelmiddel en worden voorzien van labels voor dat koelmiddel (d.w.z. speciale cilinders voor de terugwinning van koelmiddel).



- Cilinders moeten in goede staat verkeren en voorzien zijn van overdrukklep en bijbehorende afsluitkleppen.
- Cilinders voor terugwinning moeten leeg zijn gemaakt en zo mogelijk worden gekoeld voordat de terugwinning plaatsvindt.
- De terugwinningsapparatuur moet in goede staat verkeren met een set instructies voorhanden over de apparatuur en moet geschikt zijn voor de terugwinning van brandbaar koelmiddel.
- Daarnaast moet er een set geijkte weegschalen aanwezig zijn die in goede staat verkeren.
- Slangen moeten compleet zijn met lekvrije verbindingskoppelingen en in een goede staat verkeren.
- Voordat u de terugwinningsapparatuur gebruikt, moet worden gecontroleerd dat het in voldoende goede staat verkeert, juist onderhouden is en dat alle bijbehorende elektrische onderdelen zijn afgedicht om ontbranding te voorkomen als er koelmiddel is vrijgekomen. Neem bij twijfel contact op met de fabrikant.
- Het teruggewonnen koelmiddel moet teruggestuurd worden naar de leverancier van het koelmiddel in de juiste cilinder en voorzien van het betreffende afvalverzendformulier.
- Meng koelmiddelen niet in de terugwinningsunits en zeker niet in cilinders.
- Als compressoren of compressorolie moet worden verwijderd, moet u ervoor zorgen dat ze op een acceptabel niveau zijn gelegd, zodat zeker is dat er geen brandbaar koelmiddel bij het smeermiddel aanwezig is.
- Dit proces van leegmaken moet worden uitgevoerd voordat de compressor naar de leverancier wordt teruggezonden.
- Om dit proces te versnellen mag alleen elektrische verwarming op de compressorbehuizing worden gebruikt.
- Als de olie uit een systeem wordt afgetapt, moet dit veilig gebeuren.

# Het gebruik



- Indicator
- POWER
  - TIMER
  - QUIET
  - POWERFUL

Display van de afstandsbediening

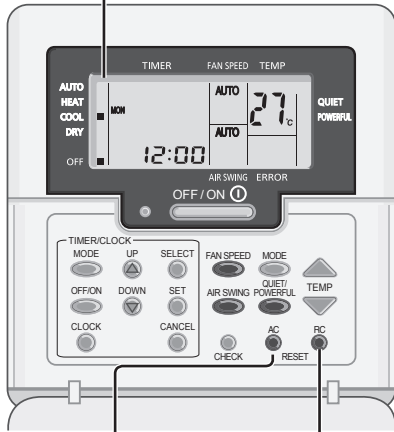

Deze toets wordt in normaalbedrijf niet gebruikt.

Indrukken om de standaardinstelling van de afstandsbediening te herstellen.

## Richting Van De Luchtstroom Aanpassen



- Verstel de klep niet met de hand.

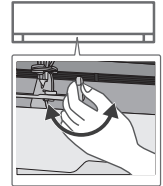

- In horizontale richting is het handmatig instelbaar zoals aangegeven.

## Aanpassen van de ventilatorsnelheid



- Op AUTO wordt de snelheid van de binnenventilator automatisch aangepast, in overeenstemming met de bedrijfsmodus.

## Overschakelen tussen rustig en met kracht



### QUIET (STIL): Genieten Van Een Stille Werking

- Deze bedrijfsfunctie reduceert het geruis van de luchtstroom.

### POWERFUL (MET KRACHT): Snel temperatuur bereiken

- Deze activiteit stopt automatisch na 20 minuten.
- Kan worden geactiveerd in alle standen en kan worden uitgeschakeld door de betreffende knop weer in te drukken.

# Meer weten...

## Bedieningsstand

- AUTO** : Voor uw gemak.  
Het apparaat kiest elke 10 minuten een bedrijfsstand, afhankelijk van de temperatuurinstelling en de kamertemperatuur.
- HEAT (VERWARMEN)** : Het POWER-lampje gaat in de beginfase van deze werking knipperen. Het duurt even voordat de unit opwarmt.
- COOL (KOELEN)** : Zorgt voor een efficiënte comfortabele koeling zoals u dat wenst.
- DRY (DROGEN)** : Het apparaat werkt bij lage ventilatorsnelheid om zo voor een aangename koeling te zorgen.

## Temperatuurinstelling voor energiebesparing

Gebruik van de unit binnen het aanbevolen temperatuurbereik kan energie besparen.

**HEAT (VERWARMEN):** 20 °C ~ 24 °C / 68 °F ~ 75 °F.

**COOL (KOELEN):** 26 °C ~ 28 °C / 79 °F ~ 82 °F.

## Richting van de luchtstroom

**In stand COOL/DRY (KOELEN/DROGEN):**

Als AUTO is ingesteld, zwenkt de luchtklep automatisch omhoog of omlaag.

**In stand HEAT (VERWARMEN):**

Als AUTO is ingesteld, is de horizontale luchtklep in een vooraf bepaalde positie aangebracht.

## Automatische herstartfunctie

Als na een stroomstoring de stroom weer wordt hersteld, dan zal de unit na enige tijd automatisch herstarten met de vorige bedrijfstoestand en richting van de luchtstroom.

- Deze functie is niet van toepassing als de TIMER is ingesteld.



# De Timer Instellen

## Dag tijdschakeling instelling

Om het apparaat op de geprogrammeerde tijd IN of OFF te schakelen.

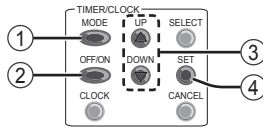

- ① Druk op **TIMER** , om naar de timerstand te gaan

- Druk eenmaal in om het beeldscherm te veranderen van klok naar tijdschakeling.
- Druk gedurende 4 seconden op de knop om het display van dagelijkse timer te wijzigen in wekelijkse timer of omgekeerd.

- ② Stel de timer in op **ON** of **OFF**

Voorbeeld:  
UIT om 22:00  
 

- ③ Stel de tijd in

- ④ Bevestig

- Druk op  om te annuleren.

- Wanneer de ON-timer ingesteld is, start het apparaat eventueel vroeger dan de actueel ingestelde tijd, om op tijd de gewenste temperatuur te bereiken.
- De timer-functie baseert op de, op de afstandsbediening ingestelde, uurtijd en wordt, eenmaal geprogrammeerd, dagelijks herhaald.
- De timer, die het dichtst bij de actuele tijd ingesteld is, wordt het eerst geactiveerd.
- Indien de timer handmatig geannuleerd wordt of na een stroomuitval, kunt u de vorige programmering herstellen, door op  te drukken.

### Opmerking

Nadat de timer is ingesteld, gaat de **TIMER**-indicator op de binneneunit niet aan, dit betekent niet dat er sprake van een defect is.

## Bedrijfsomstandigheden

Gebruik deze airconditioner binnen het temperatuurbereik dat in de tabel wordt aangegeven.

| Temperatuur (°C) |      | Binnen    |           | Buiten     |           |
|------------------|------|-----------|-----------|------------|-----------|
|                  |      | DBT       | WBT       | DBT        | WBT       |
| COOL (KOELLEN)   | Max. | 32 (89,6) | 23 (73,4) | 43 (109,4) | 26 (78,8) |
|                  | Min. | 16 (60,8) | 11 (51,8) | -20 (-4,0) | -         |
| HEAT (VERWARMEN) | Max. | 30 (86,0) | -         | 24 (75,2)  | 18 (64,4) |
|                  | Min. | 16 (60,8) | -         | -15 (5,0)  | -         |

DBT: Droge bolttemperatuur, WBT: Natte bolttemperatuur

## Wekelijkse instelling van de timer

Helpt u energie te sparen, door de mogelijkheid, per dag t/m 6 programma's in te stellen.

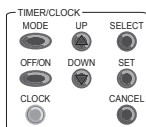

Begint te branden, zodra Timerbedrijf gekozen is

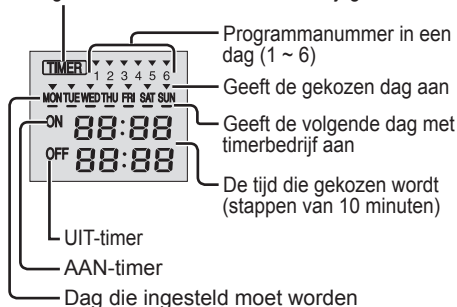

1. Druk op **TIMER** <sup>MODE</sup> gedurende 4 seconden, om de weergave naar de wekelijkse timer te wisselen.



2. Druk op **TIMER** <sup>UP</sup> of <sup>DOWN</sup>, om uw gewenste dag te kiezen.
3. Druk op <sup>SELECT</sup>, om uw keuze te bevestigen.
4. "1" begint te knipperen, druk nu op <sup>SELECT</sup>, om programma 1 in te stellen.
5. Druk op **TIMER** <sup>OFF/ON</sup>, om IN- of UIT-timer te kiezen.
6. Druk op **TIMER** <sup>UP</sup> of <sup>DOWN</sup>, om uw gewenste tijd te kiezen.  
Indien u wenst, de timer samen met de door u gewenste temperatuur in te stellen, druk dan op <sup>TEMP</sup>, om de temperatuur te kiezen.

7. Druk op <sup>SET</sup>, om programma 1 te bevestigen. De gekozen dag wordt gekenmerkt met ▼.
  - Na 2 seconden wordt het volgende programma getoond. Herhaal de stappen 4 t/m 7, om de programma's 2 t/m 6 in te stellen.
  - Indien, tijdens het instellen van de timer, gedurende 30 seconden op gee toets gedrukt wordt gedrukt, of indien op de toets <sup>SET</sup> wordt gedrukt, wordt de instelling van dat moment bevestigd en de timerinstelling wordt beëindigd.

## Huidige timerprogramma controleren

1. Druk op **TIMER** <sup>MODE</sup> om de timermodus te openen en druk op <sup>SELECT</sup> om de daginstelling in te voeren.
2. Druk op **TIMER** <sup>UP</sup> of <sup>DOWN</sup>, totdat de gewenste dag getoond wordt, druk op <sup>SELECT</sup> om uw keuze te bevestigen.
3. Druk op **TIMER** <sup>UP</sup> of <sup>DOWN</sup>, om de ingestelde programma's te controleren.

## Een huidig timerprogramma wijzigen of een nieuw timerprogramma toevoegen

1. Druk op **TIMER** <sup>MODE</sup> om de timermodus te openen en druk op <sup>SELECT</sup> om de daginstelling in te voeren.
2. Druk op **TIMER** <sup>UP</sup> of <sup>DOWN</sup>, totdat de door u gewenste dag getoond wordt.
3. Voer de stappen 4 t/m 7 van de "Wekelijkse instelling van de timer" uit om het huidige timerprogramma te wijzigen of een timerprogramma toe te voegen.

## Huidige timerprogramma annuleren

1. Druk op <sup>SELECT</sup>, om naar de dag te gaan.
2. Druk op **TIMER** <sup>UP</sup> of <sup>DOWN</sup> totdat de gewenste dag wordt weergegeven, en druk op <sup>SELECT</sup> om de programma-instelling in te voeren.
3. Druk op **TIMER** <sup>UP</sup> of <sup>DOWN</sup>, totdat het gewenste programma wordt aangegeven. Druk op <sup>CANCEL</sup> om het programma te annuleren en ▼ weer te geven.

## De wekelijkse timer uitschakelen/inschakelen

- Druk op **TIMER** <sup>MODE</sup> en dan op <sup>CANCEL</sup> om de instelling van de wekelijkse timer uit te schakelen.
- Druk op **TIMER** <sup>MODE</sup> en dan op <sup>SET</sup> om de vorige instelling van de wekelijkse timer in te schakelen.

### Opmerking

- De dagelijkse en wekelijkse timer konden niet tegelijkertijd ingesteld worden.
- Hetzelfde timerprogramma kan niet op dezelfde dag ingesteld worden.
- Nadat de timer is ingesteld, gaat de **TIMER**-indicator op de binnenunit niet aan, dit betekent niet dat er sprake van een defect is.

# Reinigingsinstructies

Voor optimale prestaties moet het apparaat regelmatig gereinigd worden. Een vuile unit kan storing veroorzaken en mogelijk wordt foutcode "H 99" weergegeven. Vraag advies aan een officiële dealer.

- Schakel de voeding uit en trek de stekker uit het stopcontact, voordat u het apparaat reinigt.
- Raak niet de aluminium vin aan, het scherpe deel kan letsel veroorzaken.
- Gebruik geen benzeen, verdunner of schuurpoeder.
- Gebruik alleen zeep (≈ pH 7) of milde reinigingsmiddelen voor huishoudelijk gebruik.
- Gebruik geen water dat warmer is dan 40 °C / 104 °F.

## Binnenunit

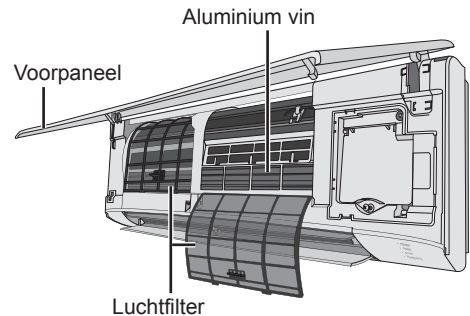

### Binnenunit

Veeg de unit zachtjes af met een zachte, droge doek. Spoelen en ventilators moeten minimaal eens in de zes maanden door een gekwalificeerde distributeur gereinigd worden.



### Luchtfilter

Eens per 2 weken

- Was/spoel de filters voorzichtig met water om schade aan het oppervlakte van de filters te voorkomen.
- Droog de filters goed in de schaduw, uit de buurt van vuur of direct zonlicht.
- Vervang beschadigde filters.



### Buitenunit

Ruim vuil op dat rond de unit ligt. Verwijder een eventuele verstopping van de afvoerpijp.

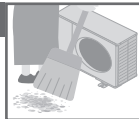

### Luchtfilter verwijderen Luchtfilter bevestigen

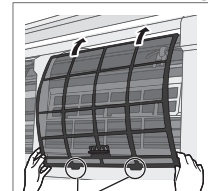
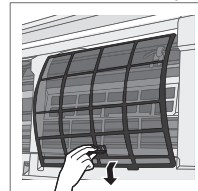

In het apparaat plaatsen

### Voorpaneel

Was het voorzichtig af en droog het.

#### Verwijder het voorpaneel

- ② Trek naar voren en til hem op.



- ① Maak de haken aan weerszijden los.

#### Goed afsluiten

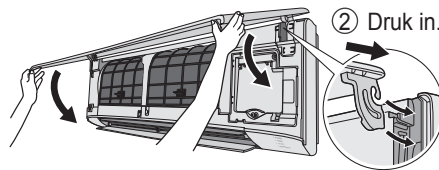

- ③ Sluiten.

- ④ Druk aan weerszijden en in het midden van het voorpaneel.

- ① Aan beide zijden insteken.

# Problemen oplossen

De volgende symptomen geven niet een defect aan.

| Symptoom                                                                                                                                         | Oorzaak                                                                                                                                                                                        |
|--------------------------------------------------------------------------------------------------------------------------------------------------|------------------------------------------------------------------------------------------------------------------------------------------------------------------------------------------------|
| De POWER-indicator knippert voordat de unit wordt ingeschakeld.                                                                                  | • Dit is een initiële stap tijdens de voorbereiding voor werking wanneer de ON timer is ingeschakeld.                                                                                          |
| Het POWER-lampje knippert in de stand HEAT (VERWARMEN) zonder toevoer van warme lucht (en gesloten luchtklep).<br>TIMER-indicator is altijd aan. | • De unit staat in de ontdooiestand (en AIR SWING (Luchtzwenking) is ingesteld op AUTO).<br>• Nadat de timer is ingesteld, worden de instellingen dagelijks uitgevoerd.                        |
| Het apparaat begint pas na enkele minuten vertraging nadat het opnieuw is opgestart.                                                             | • De vertraging dient ter bescherming van de compressor van de unit.                                                                                                                           |
| De binnenventilator stopt af en toe tijdens verwarmen.                                                                                           | • Onbedoeld koelen voorkomen.                                                                                                                                                                  |
| De binnenventilator stopt af en toe wanneer de ventilatorsnelheid is ingesteld op automatisch.                                                   | • Zo verdrijft u de omgevingsgeur.                                                                                                                                                             |
| De lucht stroomt zelfs nog verder nadat het bedrijf reeds gestopt is.<br>De ruimte heeft een vreemde geur.                                       | • Extractie van de resterende warmte uit de binneneenheid (hoogstens 30 seconden).<br>• Dit is mogelijk een geur van vochtigheid die afkomstig is van de muur, het tapijt, meubels of kleding. |
| Krakend geluid tijdens bedrijf.                                                                                                                  | • Temperatuurveranderingen veroorzaken expansie of contractie van het apparaat.                                                                                                                |
| Tijdens werking klinkt er geluid van stromend water.                                                                                             | • Stromend koelmiddel in het apparaat.                                                                                                                                                         |
| Er komt damp uit de binneneenheid.                                                                                                               | • Condensatie door koelproces.                                                                                                                                                                 |
| Er komt water/stoom uit de buitenunit.                                                                                                           | • In de leidingen vindt condensatie of verdamping plaats.                                                                                                                                      |
| Verkleuring van kunststof onderdelen.                                                                                                            | • Verkleuring is afhankelijk van het materiaaltype van de kunststof onderdelen en wordt versneld bij blootstelling aan warmte, zonlicht, UV-straling of omgevingsfactoren.                     |

Controleer het volgende voordat u een onderhoudsmonteur belt.

| Symptoom                                               | Controleer                                                                                                                             |
|--------------------------------------------------------|----------------------------------------------------------------------------------------------------------------------------------------|
| De stand HEAT/COOL (VERWARMEN/KOELEN) werkt niet goed. | • Stel de temperatuur correct in.<br>• Sluit alle deuren en ramen.<br>• Verwijder elke obstructie bij de lucht in- en uitlatopeningen. |
| Luidruchtig tijdens werking.                           | • Controleer of de unit is geïnstalleerd op een helling.<br>• Sluit het voorpaneel correct.                                            |
| Het apparaat werkt niet.                               | • Controleer of de stroomonderbreker ontkoppeld is.<br>• Controleer of de timers zijn ingesteld.                                       |

De volgende symptomen geven een storing aan.

| Symptoom                                                                                                                                                                                   | Controleer                                                            |
|--------------------------------------------------------------------------------------------------------------------------------------------------------------------------------------------|-----------------------------------------------------------------------|
| De unit stopt en de TIMER-indicator knippert. De afstandsbediening: op het display van de afstandsbediening wordt de indicator OFF (UIT) niet weergegeven maar wel de modus LED OFF (UIT). | • Haal met de afstandsbediening de foutcode op, ga als volgt te werk. |

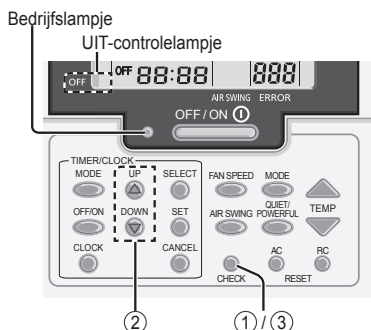

Controleer dat de bedrijfs-LED uit is (OFF).

- ① Houd de knop 5 econden ingedrukt
- ② Druk op TIMER of
  - Als de foutcode en de oorzaak van de storing kunnen worden vastgesteld, blijft de bedrijfs-LED branden, maak vervolgens een notitie van de foutcode.
- ③ Druk nog een keer gedurende 5 seconden op om op te houden met controleren
- ④ Deel de foutcode mee aan de geautoriseerde dealer.

# Problemen oplossen

## Als...

### ■ Wordt gebruikt bij storingen van de afstandsbediening

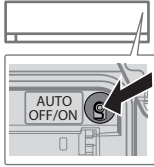

1. Het frontpaneel omhoog brengen.
2. Druk een keer op de knop om het apparaat te gebruiken in de modus AUTO.
3. Druk op de knop en houd deze ingedrukt totdat u 1 piepton hoort, laat de knop dan los om de krachtige modus COOL (KOELEN) te gebruiken.
4. Herhaal stap 3. Druk op de knop en houd deze ingedrukt totdat u 3 pieptonen hoort, laat de knop dan los om de krachtige modus HEAT (VERWARMEN) te gebruiken.
5. Nogmaals op de knop drukken om het apparaat uit te schakelen.

### ■ Uitvoeren van een seizoensinspectie na langdurig buiten gebruik zijn

- Controleer dat er geen belemmering is rond de luchtinlaat en luchtuitlaat.
- Gebruik de AUTO OFF/ON-knop om de modus COOL/HEAT (KOELEN/VERWARMEN) te selecteren. Na 15 minuten looptijd is het volgende temperatuurverschil tussen inlaat- en uitlaatlucht normaal:

COOL (KOELEN):  $\geq 8\text{ }^{\circ}\text{C}$  /  $14,4\text{ }^{\circ}\text{F}$     HEAT (VERWARMEN):  $\geq 14\text{ }^{\circ}\text{C}$  /  $25,2\text{ }^{\circ}\text{F}$

### ■ De units zullen langere tijd niet worden gebruikt.

- Schakel de modus HEAT (VERWARMEN) gedurende 2 – 3 uur in. Dit is een manier om vocht dat is achtergebleven in de interne onderdelen grondig te verwijderen en schimmelgroei te voorkomen.
- Schakel de voeding uit en ontkoppel.

### OMSTANDIGHEDEN WAARIN U HULP MOET INROEPEN

SCHAKEL DE STROOMTOEVOER UIT EN TREK DE STEKKER UIT HET STOPCONTACT en raadpleeg een bevoegde handelaar, onder de volgende omstandigheden:

- Een abnormaal lawaai tijdens de werking.
- Water of vreemde deeltjes zijn in de afstandsbediening binnengedrongen.
- Er lekt water uit de binnenunit.
- De zekering springt regelmatig uit.
- De stroomdraad wordt onnatuurlijk warm.
- De schakelaars of knoppen werken niet zoals het hoort.

| Weergave diagnose | Afwijking/beveiligingssysteem                            |
|-------------------|----------------------------------------------------------|
| H 00              | Geen storing in het geheugen                             |
| H 11              | Afwijkende communicatie binnen-/buitenunit               |
| H 12              | Capaciteit binnenunit niet afgestemd                     |
| H 14              | Afwijking temperatuursensor luchtinlaat binnenunit       |
| H 15              | Afwijking temperatuursensor compressor buitenunit        |
| H 16              | Afwijking transformator buitenunit                       |
| H 17              | Afwijking temperatuursensor aanzuig buitenunit           |
| H 19              | Mechanisme ventilatormotor binnenunit geblokkeerd        |
| H 21              | Afwijking in werking vlotterschakelaar binnenunit        |
| H 23              | Afwijking temperatuursensor 1 warmtewisselaar binnenunit |
| H 24              | Afwijking temperatuursensor 2 warmtewisselaar binnenunit |
| H 25              | Afwijking ionisatieapparaat binnenunit                   |
| H 26              | Afwijking negatieve ionen                                |
| H 27              | Afwijking luchttemperatuursensor buitenunit              |
| H 28              | Afwijking temperatuursensor 1 warmtewisselaar buitenunit |
| H 30              | Afwijking temperatuursensor afvoerende buitenunit        |
| H 31              | Afwijking sensor zwembad                                 |
| H 32              | Afwijking temperatuursensor 2 warmtewisselaar buitenunit |
| H 33              | Afwijking verkeerde verbinding binnen-/buitenunit        |
| H 34              | Afwijking temperatuursensor warmtegeleider buitenunit    |
| H 35              | Afwijking tegenstroming water binnen-/buitenunit         |
| H 36              | Afwijking temperatuursensor gasleiding buitenunit        |
| H 37              | Afwijking temperatuursensor vloeistofleiding buitenunit  |
| H 38              | Niet afgestemde binnen-/buitenunit (merkcode)            |

| Weergave diagnose | Afwijking/beveiligingssysteem                             |
|-------------------|-----------------------------------------------------------|
| H 39              | Afwijkende unit of stand-byunits binnen                   |
| H 41              | Afwijkende aansluiting bedrading of leidingen             |
| H 51              | Ventilatormotor vergrendeld                               |
| H 52              | Afwijking vaststelling links-rechts eindschakelaar        |
| H 58              | Afwijking gassensor binnenunit                            |
| H 59              | Afwijking eco-sensor                                      |
| H 64              | Afwijking hogedruksensor buitenunit                       |
| H 67              | Afwijking nanoe                                           |
| H 70              | Afwijking lichtsensor                                     |
| H 71              | Afwijking gelijkstroom koelventilator in bedieningspaneel |
| H 72              | Afwijking temperatuursensor tank                          |
| H 97              | Mechanisme ventilatormotor buitenunit geblokkeerd         |
| H 98              | Beveiliging hoge druk binnenunit                          |
| H 99              | Vorstbescherming binnenunit                               |
| F 11              | Afwijking schakeling 4-wegklep                            |
| F 16              | Beveiliging totale stroom                                 |
| F 17              | Afwijking bevroering stand-byunit binnen                  |
| F 18              | Afwijking droge circuit geblokkeerd                       |
| F 87              | Bescherming oververhitting bedieningskast                 |
| F 90              | Beveiliging circuit vermogensfactorcorrectie              |
| F 91              | Afwijking koelcircuit                                     |
| F 93              | Afwijkende omwenteling compressor buitenunit              |
| F 94              | Overschootbeveiliging uitlaatdruk compressor              |
| F 95              | Hogedrukbeveiliging koeling buitenunit                    |
| F 96              | Oververhittingsbeveiliging voedingstransistormodule       |
| F 97              | Oververhittingsbeveiliging compressor                     |
| F 98              | Beveiliging totale stroom                                 |
| F 99              | Piekdetectie gelijkstroom (DC) buitenunit                 |

\* Sommige foutcodes kunnen niet van toepassing zijn voor uw model. Neem contact op met een erkende dealer voor meer informatie.